

Návod na montáž a obsluhu

Stôl s LED osvetlením OLIVAN
CDT-001L



UPOZORNENIE







Pred užívaním produktu si prosím prečítajte pozorne návod na montáž a návod na obsluhu.
Stôl s LED osvetlením je vhodný na užívanie v exteriéri aj interiéri.
Stôl sa nesmie používať ako opora pre slnečník.
Po rozbalení produktu si skontrolujte všetky kusy dielov, potrebných na montáž a ich technický stav.

TECHNICKÁ ŠPECIFIKÁCIA

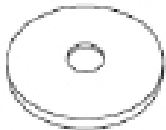
Model: CDT-001L

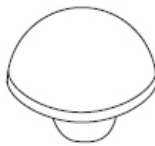
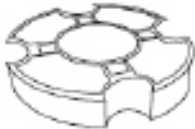
Zdroj solárnych panelov: 2 x akumulátor NMH AA600mAh 1,2V

Počet solárnych panelov: 8ks

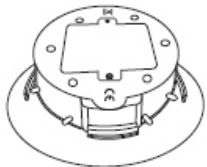
Označenie	Názov		Počet
A	Skrutka		8
B	Podložka		8
C	Krytka		8
D	Protišmyková podložka		4
E	Spojovník nôh		2
F	Kľúč		1
G	Nohy		4
H	Plát stola		1
I	Solárny panel LED		1

Pre správne a bezpečné užívanie stolu si pozorne prečítajte nasledovné upozornenia!

UPOZORNENIE!

Pred montážou si poriadne naštudujte návod na montáž.

Dodržiavajte jednotlivé kroky návodu na montáž.

Stôl je potrebné montovať na rovnom a stabilnom povrchu.

Po vybití batérií je potrebné ich vymeniť za nové.

Batérie je potrebné správne vložiť tak, aby boli vhodne umiestnené z hľadiska polarita batérií. V prípade zlého vloženia batérií môže dôjsť k výbuchu alebo vytečeniu batérií.

Batérie nikdy neuchovávajte v blízkosti zdroja tepla, nikdy batérie nezahadzujte do ohňa ani nevystavujte priamemu slnečnému žiareniu.

Batérie nikdy neumývajte, ani nekladajte do vody. Pri ich vkladaní sa uistite, že sú suché a čisté.

Vždy používajte batérie, ktoré sú rovnakej značky a typu.

V prípade poškodenia batérií, je potrebné ich okamžite vymeniť.

V žiadnom prípade nevyhadzujte poškodené, ani vybité batérie do odpadkového koša. Je potrebné ich odniesť na zberné miesto použitých batérií.

Stôl s LED osvetlením používajte len na cieľ jemu určený.

Neodporúča sa priamo pozeráť do LED osvetlenia v dôsledku podráždenia očí, alebo poškodenia zraku.

LED osvetlenie nie je možné zameniť za iné.

Po zmontovaní stolu je potrebné sa uistiť, že všetky skrutky sú napevno dotiahnuté.

V prípade prasknutia skla - plátu stolu, sa neodporúča naďalej tento produkt využívať.

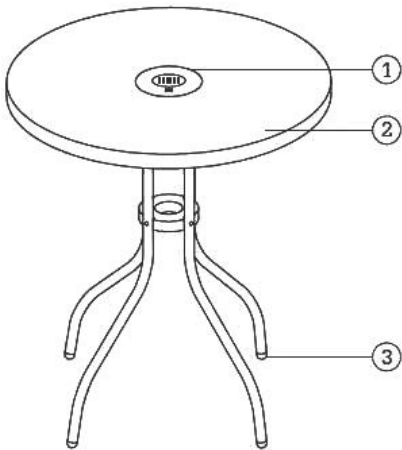
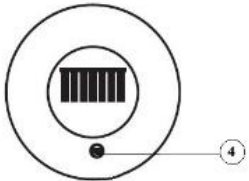
	<ol style="list-style-type: none">1. Solárny panel s diódami LED2. Temperované sklo3. Protišmykové podložky
	<ol style="list-style-type: none">4. Vypínač/Zapínač

Stôl sa odporúča umiestniť na miesto s priamym slnečným žiarením alebo na miesto, kde je dostatok denného svetla po dobu 6 hodín. Miesta s nedostatkom svetla neumožňujú dostatočné nabitie solárnych panelov, čo spôsobuje skrátenie doby svietenia LED osvetlenia.

VÝMENA BATÉRIÍ

1. Vypnite zariadenie pomocou tlačidla vypnúť/zapnúť (4.)
2. Odkrúťte skrutky na kryte batérií pomocou krížového skrutkovača (balenie neobsahuje tento komponent)
3. Odstráňte tento kryt
4. Vyberte vybité batérie a vložte namiesto nich 2ks nových batérii (typ pozri str. 2)
5. Vložte naspäť kryt batérií a dokrúťte skrutky pomocou skrutkovača

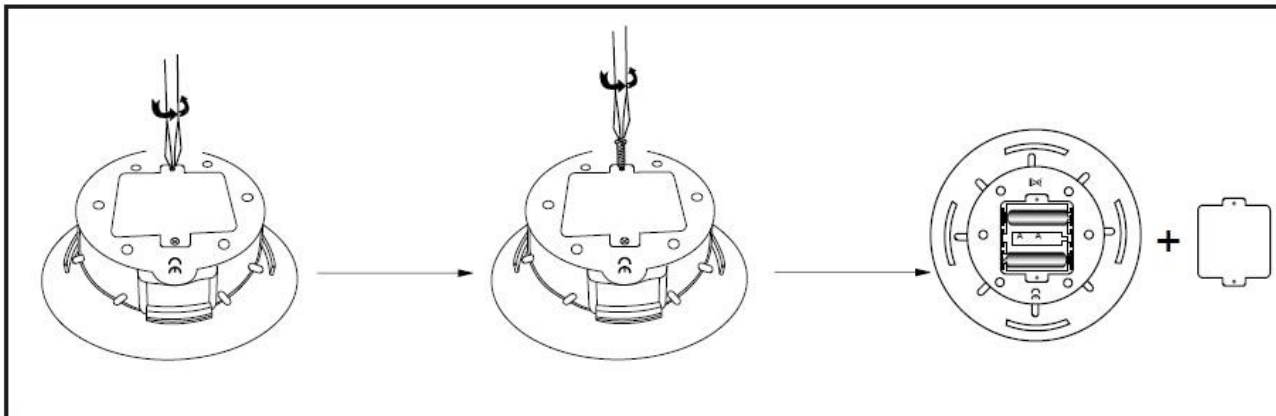

NÁVOD NA MONTÁŽ

Montáž a zapojenie LED osvetlenia

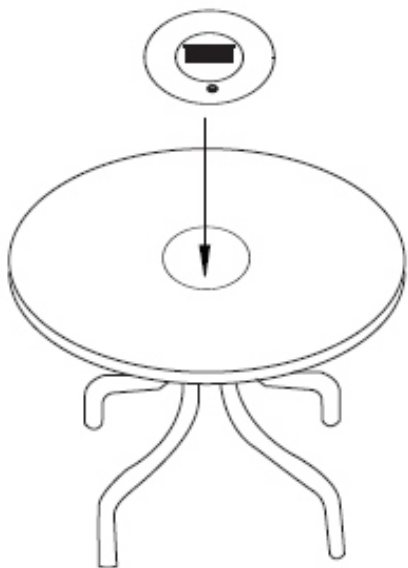

Solárny panel s LED umiestnite do otvoru v strede plátu stolu

Montáž stolu

Krok 1

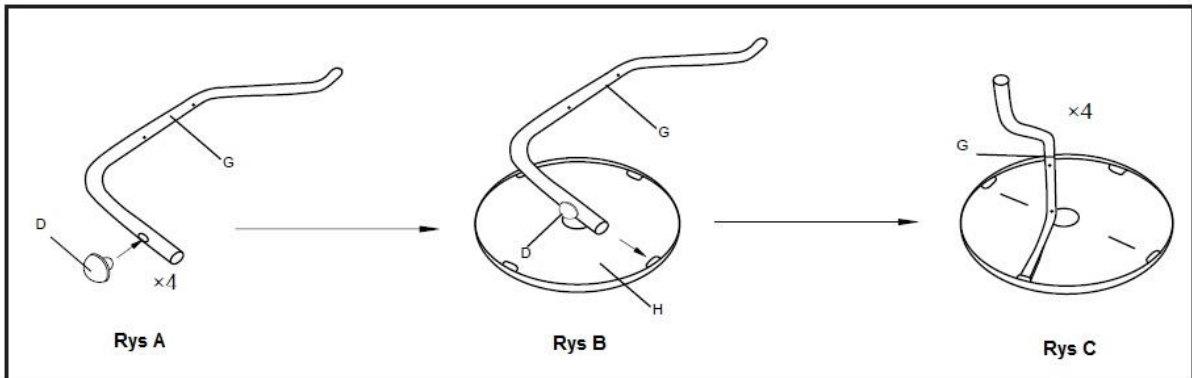

Krok 2:

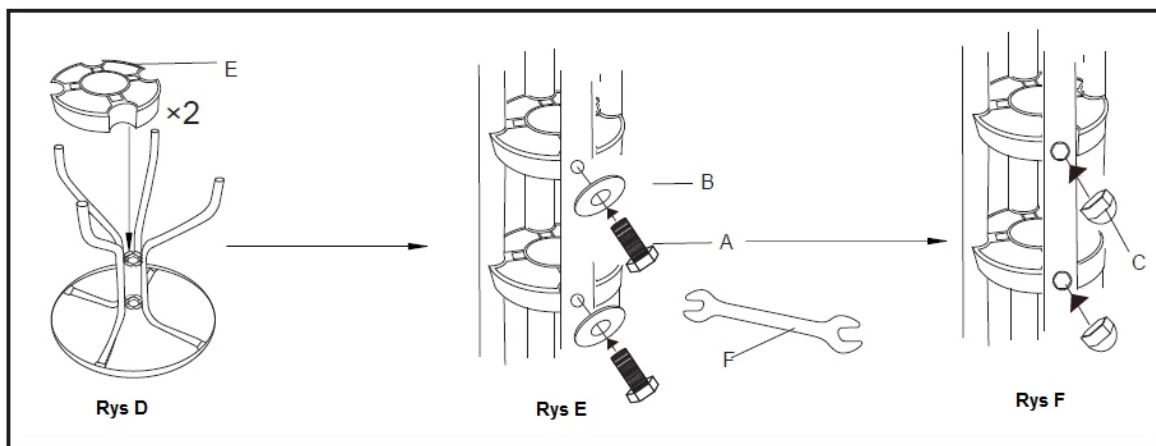

Krok 3:

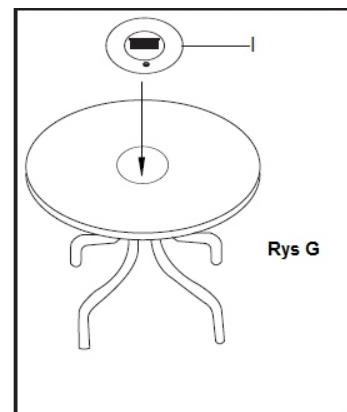

Stôl a solárne panely odporúčame čistiť vlhkou, plátenou handrou alebo papierovou utierkou a nechať vyschnúť. Za žiadnych okolností neponárajte solárny panel do vody. Plát stolu odporúčame čistiť prostriedkami určenými na čistenie sklenených povrchov.

Pokiaľ sa stôl dlhšiu dobu nepoužíva, odporúčame vybrať solárny panel a uchovávať ho v suchom a chladnom mieste.



Výrobok spĺňa všetky bezpečnostné, zdravotné a enviromentálne požiadavky EÚ a zároveň spĺňa potrebné smernice elektromagnetickej kompatibility EMC.



Tento produkt sa nesmie vyhadzovať medzi bežný komunálny odpad. Je potrebné ho vyhodiť na miesto elektronického odpadu.



Používané a vybité batérie a všetky elektronické prvky tohto produktu sa smú vyhodiť len do kontajnerov určených na zber špeciálneho alebo elektronického odpadu.