

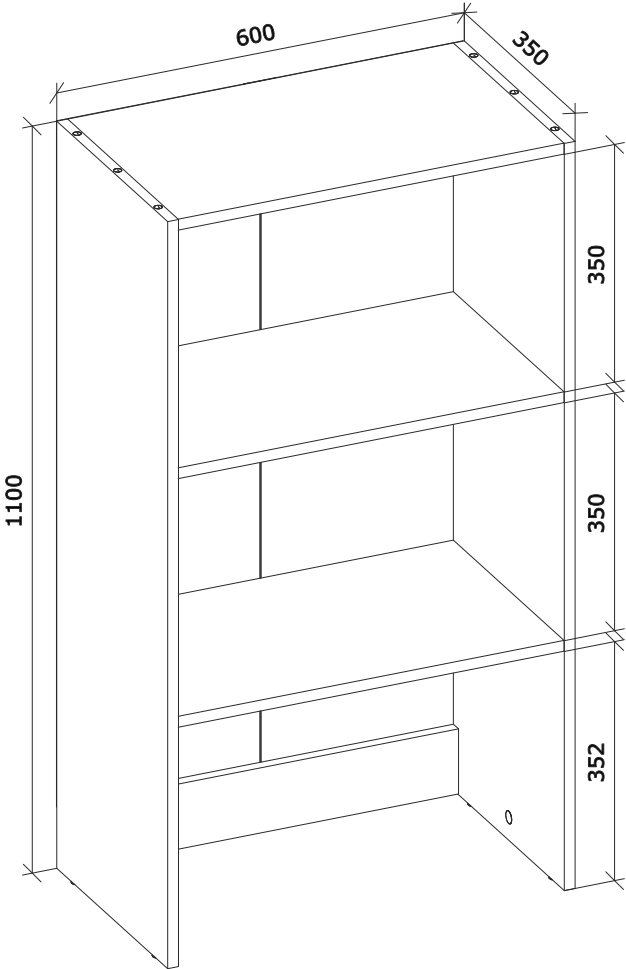

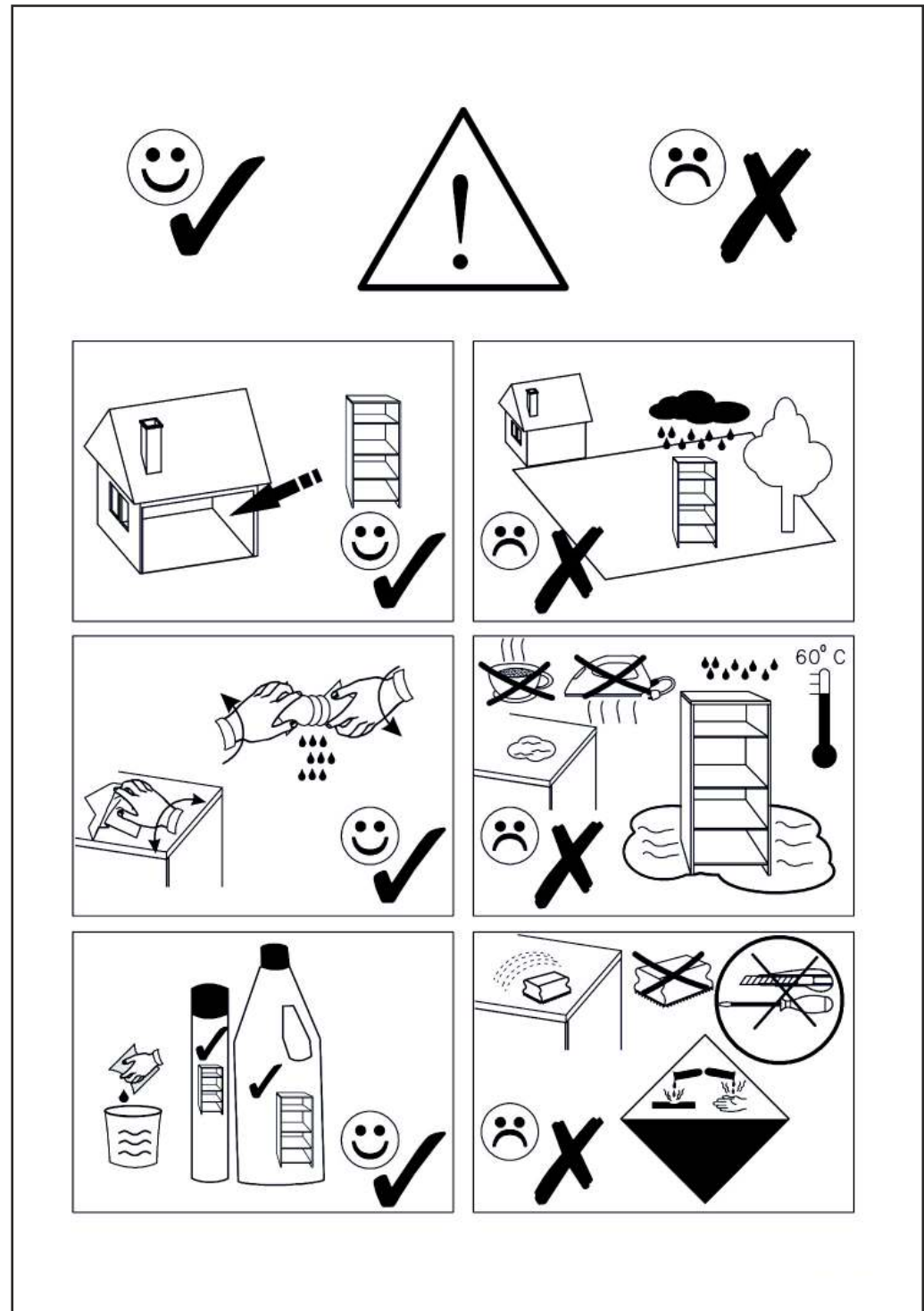

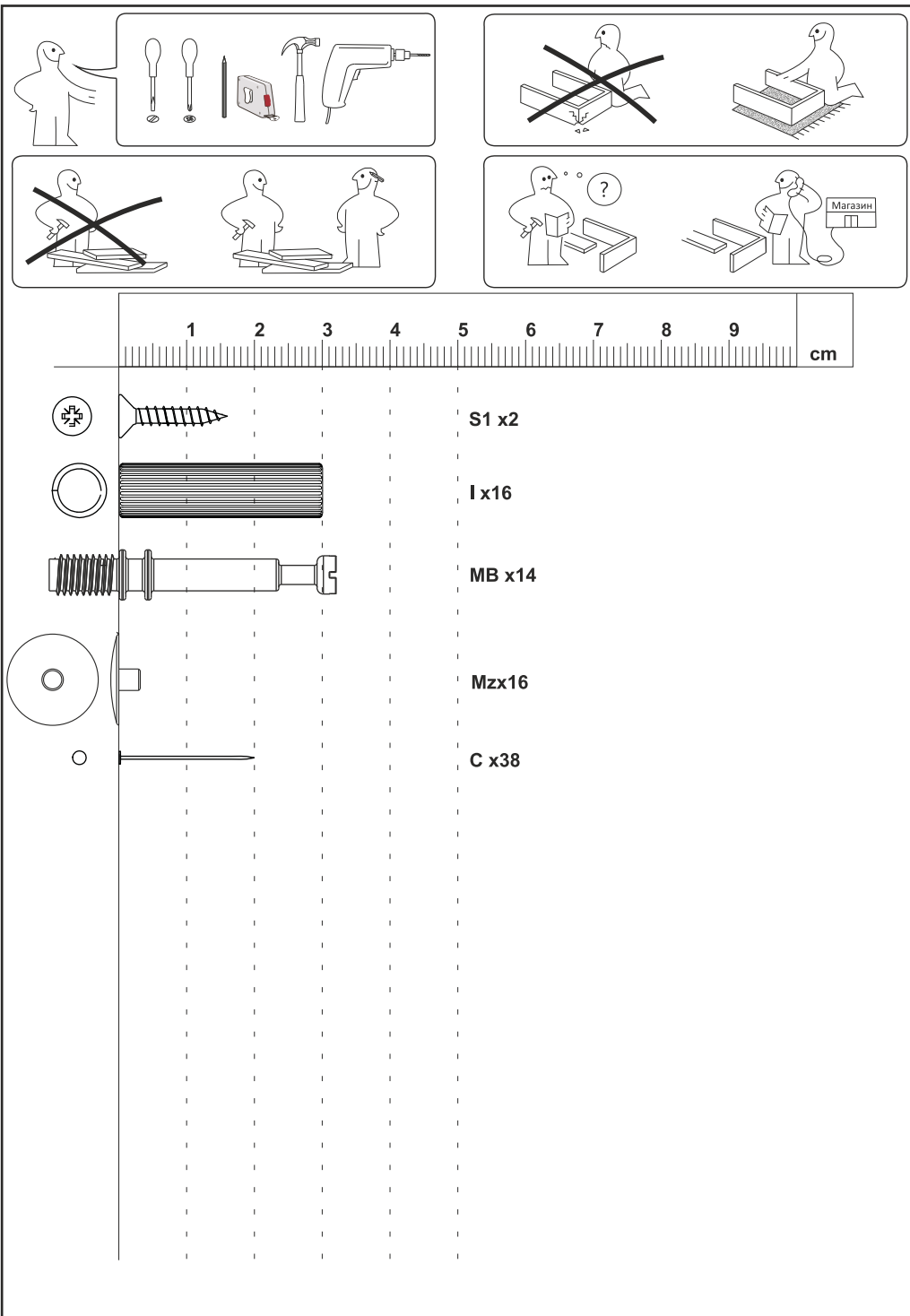







(EN) Assembly instructions





C x 38	 1.6x20	D5 x 2		I x 16	 8x30
Mz x 16		M x 16		MB x 14	
Mb2 x 1		N x 4		Lz x 6	
Mzs x 2		S1 x 2	 3.5x16	Pz x 1	

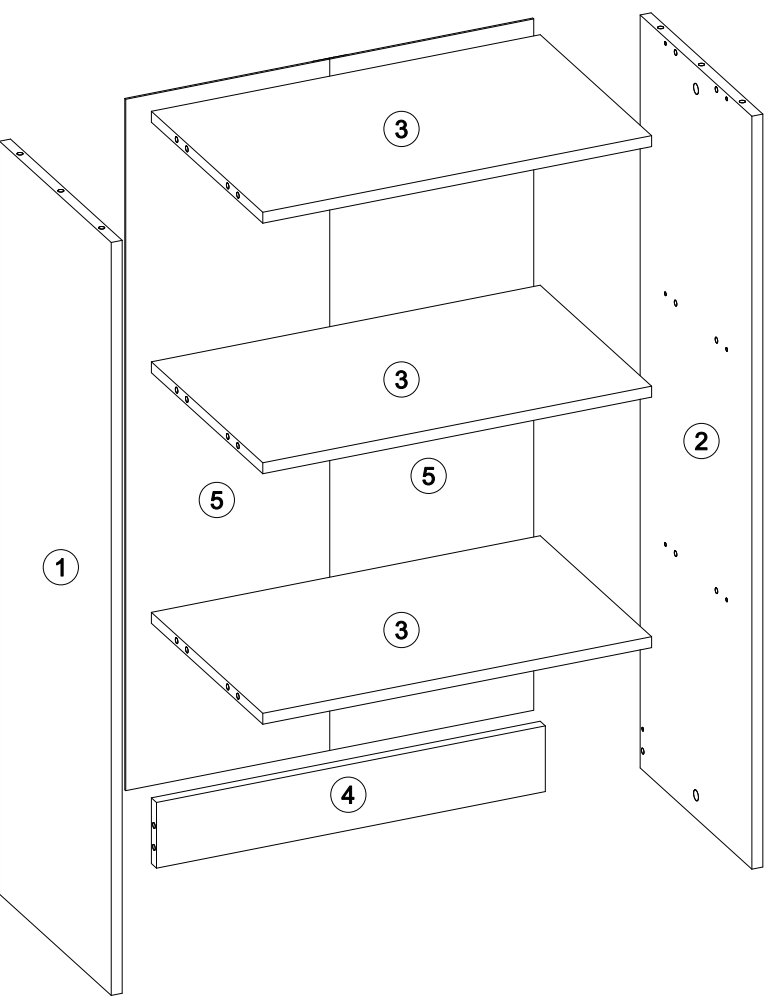

№	pcs	size, MM		
		1100	350	16
1	1	1100	350	16
2	1	1100	350	16
3	3	568	349	16
4	1	568	96	16
5	2	1010	298	3



<p>SV UZWANBLU</p> <p>Wichtigste Information: Schrauben Sie sorgfältig die Informationen. Sorgfältig lesen Sie die Informationen.</p>	<p>IT AVVERTENZA</p> <p>Informazioni importanti: Leggere attentamente le informazioni per ulteriori consigli.</p>	<p>GB WARNING</p> <p>Important information: Read carefully the information for further reference.</p>	<p>NL WAARSCHUWING</p> <p>Belangrijke informatie: Lees de informatie voor toekomstig gebruik.</p>	<p>FR AVERTISSEMENT</p> <p>Informations importantes: Lire attentivement les informations pour un usage ultérieur.</p>	<p>PL UWAGA</p> <p>Ważna informacja: Przeznaczony wyłącznie do użytku domowego.</p>	<p>CZ VAROVÁNÍ</p> <p>Důležitá informace: Lze použít pouze pro domácí použití.</p>	<p>SK UPOZORNENIE</p> <p>Dôležitá informácia: Informácie sú určené iba na domáce použitie.</p>
<p>RU ВНИМАНИЕ</p> <p>Важная информация: Внимательно прочтите инструкции.</p>	<p>HR OPREZNIJE</p> <p>Opisno važna informacija: Pazljivo pročitajte upute za korištenje.</p>	<p>DE ACHTUNG</p> <p>Wichtige Information: Lesen Sie die Informationen aufmerksam.</p>	<p>FR AVERTISSEMENT</p> <p>Informations importantes: Lire attentivement les informations pour un usage ultérieur.</p>	<p>PL UWAGA</p> <p>Ważna informacja: Przeznaczony wyłącznie do użytku domowego.</p>	<p>CZ VAROVÁNÍ</p> <p>Důležitá informace: Lze použít pouze pro domácí použití.</p>	<p>SK UPOZORNENIE</p> <p>Dôležitá informácia: Informácie sú určené iba na domáce použitie.</p>	<p>GR ΠΡΕΠΟΙΤΗΧΝΗ</p> <p>Σημαντική πληροφορία: Ανάγνωση των οδηγιών προσοχής.</p>
<p>IT AVVERTENZA</p> <p>Se il mobile si ribalta può causare lesioni da taglio. Evitare di stare vicino al mobile. Il rischio di un mobile si ribaltare, quest'ultimo deve essere fissato permanentemente alle pareti.</p>	<p>HR OPREZNIJE</p> <p>Ako se namještaj prevrne može doći do ozljeda. Izbjegavajte stajanje blizu namještaja. Rizik od previranja ovog namještaja mora biti pričvršćen na zid.</p>	<p>DE ACHTUNG</p> <p>Wenn Möbelstücke umkippen, kann es ernsthaft zu Verletzungen durch Schnittverletzungen kommen. Vermeiden Sie das Stehen in der Nähe des Möbels. Das Risiko eines Umkippen des Möbels muss durch eine dauerhafte Befestigung an der Wand verhindert werden.</p>	<p>FR AVERTISSEMENT</p> <p>Risque de blessure grave en cas de chute du mobile. Évitez de rester près du mobile. Le risque de basculement de ce mobile doit être évité en le fixant de façon permanente.</p>	<p>PL UWAGA</p> <p>Przewrócenie szafki może doprowadzić do poważnych obrażeń ciała. Unikaj stania przy przewróconym meblu. Ryzyko przewrócenia szafki należy stale przynaglować do ściany.</p>	<p>CZ VAROVÁNÍ</p> <p>Pokud se nábytek převrhne, může dojít k velmi vážným nebo dokonce fatálním zraněním. Vyhněte se stání u převráceného nábytku. Riziko převrácení nábytku musí být trvale připevněno ke stěně.</p>	<p>SK UPOZORNENIE</p> <p>Prevrátenie nábytku môže spôsobiť veľmi vážne alebo dokonca fatálne zranenia. Vyhnite sa stániu u prevráteného nábytku. Riziko prevrátenia nábytku musí byť trvale pripnuté k stene.</p>	<p>GR ΠΡΕΠΟΙΤΗΧΝΗ</p> <p>Εάν το έπιπλο αναποδογείρει, μπορεί να προκαλέσει σοβαρά τραυματισμούς. Αποφύγετε να στέκεστε κοντά στο έπιπλο. Το κίνδυνο αναποδογείρισης αυτού του έπιπλου πρέπει να αποφευχθεί με την άμεση στερέωση του έπιπλου στην τοίχο.</p>
<p>IT AVVERTENZA</p> <p>Se il mobile si ribalta può causare lesioni da taglio. Evitare di stare vicino al mobile. Il rischio di un mobile si ribaltare, quest'ultimo deve essere fissato permanentemente alle pareti.</p>	<p>HR OPREZNIJE</p> <p>Ako se namještaj prevrne može doći do ozljeda. Izbjegavajte stajanje blizu namještaja. Rizik od previranja ovog namještaja mora biti pričvršćen na zid.</p>	<p>DE ACHTUNG</p> <p>Wenn Möbelstücke umkippen, kann es ernsthaft zu Verletzungen durch Schnittverletzungen kommen. Vermeiden Sie das Stehen in der Nähe des Möbels. Das Risiko eines Umkippen des Möbels muss durch eine dauerhafte Befestigung an der Wand verhindert werden.</p>	<p>FR AVERTISSEMENT</p> <p>Risque de blessure grave en cas de chute du mobile. Évitez de rester près du mobile. Le risque de basculement de ce mobile doit être évité en le fixant de façon permanente.</p>	<p>PL UWAGA</p> <p>Przewrócenie szafki może doprowadzić do poważnych obrażeń ciała. Unikaj stania przy przewróconym meblu. Ryzyko przewrócenia szafki należy stale przynaglować do ściany.</p>	<p>CZ VAROVÁNÍ</p> <p>Pokud se nábytek převrhne, může dojít k velmi vážným nebo dokonce fatálním zraněním. Vyhněte se stání u převráceného nábytku. Riziko převrácení nábytku musí být trvale připevněno ke stěně.</p>	<p>SK UPOZORNENIE</p> <p>Prevrátenie nábytku môže spôsobiť veľmi vážne alebo dokonca fatálne zranenia. Vyhnite sa stániu u prevráteného nábytku. Riziko prevrátenia nábytku musí byť trvale pripnuté k stene.</p>	<p>GR ΠΡΕΠΟΙΤΗΧΝΗ</p> <p>Εάν το έπιπλο αναποδογείρει, μπορεί να προκαλέσει σοβαρά τραυματισμούς. Αποφύγετε να στέκεστε κοντά στο έπιπλο. Το κίνδυνο αναποδογείρισης αυτού του έπιπλου πρέπει να αποφευχθεί με την άμεση στερέωση του έπιπλου στην τοίχο.</p>
<p>IT AVVERTENZA</p> <p>Se il mobile si ribalta può causare lesioni da taglio. Evitare di stare vicino al mobile. Il rischio di un mobile si ribaltare, quest'ultimo deve essere fissato permanentemente alle pareti.</p>	<p>HR OPREZNIJE</p> <p>Ako se namještaj prevrne može doći do ozljeda. Izbjegavajte stajanje blizu namještaja. Rizik od previranja ovog namještaja mora biti pričvršćen na zid.</p>	<p>DE ACHTUNG</p> <p>Wenn Möbelstücke umkippen, kann es ernsthaft zu Verletzungen durch Schnittverletzungen kommen. Vermeiden Sie das Stehen in der Nähe des Möbels. Das Risiko eines Umkippen des Möbels muss durch eine dauerhafte Befestigung an der Wand verhindert werden.</p>	<p>FR AVERTISSEMENT</p> <p>Risque de blessure grave en cas de chute du mobile. Évitez de rester près du mobile. Le risque de basculement de ce mobile doit être évité en le fixant de façon permanente.</p>	<p>PL UWAGA</p> <p>Przewrócenie szafki może doprowadzić do poważnych obrażeń ciała. Unikaj stania przy przewróconym meblu. Ryzyko przewrócenia szafki należy stale przynaglować do ściany.</p>	<p>CZ VAROVÁNÍ</p> <p>Pokud se nábytek převrhne, může dojít k velmi vážným nebo dokonce fatálním zraněním. Vyhněte se stání u převráceného nábytku. Riziko převrácení nábytku musí být trvale připevněno ke stěně.</p>	<p>SK UPOZORNENIE</p> <p>Prevrátenie nábytku môže spôsobiť veľmi vážne alebo dokonca fatálne zranenia. Vyhnite sa stániu u prevráteného nábytku. Riziko prevrátenia nábytku musí byť trvale pripnuté k stene.</p>	<p>GR ΠΡΕΠΟΙΤΗΧΝΗ</p> <p>Εάν το έπιπλο αναποδογείρει, μπορεί να προκαλέσει σοβαρά τραυματισμούς. Αποφύγετε να στέκεστε κοντά στο έπιπλο. Το κίνδυνο αναποδογείρισης αυτού του έπιπλου πρέπει να αποφευχθεί με την άμεση στερέωση του έπιπλου στην τοίχο.</p>
<p>IT AVVERTENZA</p> <p>Se il mobile si ribalta può causare lesioni da taglio. Evitare di stare vicino al mobile. Il rischio di un mobile si ribaltare, quest'ultimo deve essere fissato permanentemente alle pareti.</p>	<p>HR OPREZNIJE</p> <p>Ako se namještaj prevrne može doći do ozljeda. Izbjegavajte stajanje blizu namještaja. Rizik od previranja ovog namještaja mora biti pričvršćen na zid.</p>	<p>DE ACHTUNG</p> <p>Wenn Möbelstücke umkippen, kann es ernsthaft zu Verletzungen durch Schnittverletzungen kommen. Vermeiden Sie das Stehen in der Nähe des Möbels. Das Risiko eines Umkippen des Möbels muss durch eine dauerhafte Befestigung an der Wand verhindert werden.</p>	<p>FR AVERTISSEMENT</p> <p>Risque de blessure grave en cas de chute du mobile. Évitez de rester près du mobile. Le risque de basculement de ce mobile doit être évité en le fixant de façon permanente.</p>	<p>PL UWAGA</p> <p>Przewrócenie szafki może doprowadzić do poważnych obrażeń ciała. Unikaj stania przy przewróconym meblu. Ryzyko przewrócenia szafki należy stale przynaglować do ściany.</p>	<p>CZ VAROVÁNÍ</p> <p>Pokud se nábytek převrhne, může dojít k velmi vážným nebo dokonce fatálním zraněním. Vyhněte se stání u převráceného nábytku. Riziko převrácení nábytku musí být trvale připevněno ke stěně.</p>	<p>SK UPOZORNENIE</p> <p>Prevrátenie nábytku môže spôsobiť veľmi vážne alebo dokonca fatálne zranenia. Vyhnite sa stániu u prevráteného nábytku. Riziko prevrátenia nábytku musí byť trvale pripnuté k stene.</p>	<p>GR ΠΡΕΠΟΙΤΗΧΝΗ</p> <p>Εάν το έπιπλο αναποδογείρει, μπορεί να προκαλέσει σοβαρά τραυματισμούς. Αποφύγετε να στέκεστε κοντά στο έπιπλο. Το κίνδυνο αναποδογείρισης αυτού του έπιπλου πρέπει να αποφευχθεί με την άμεση στερέωση του έπιπλου στην τοίχο.</p>

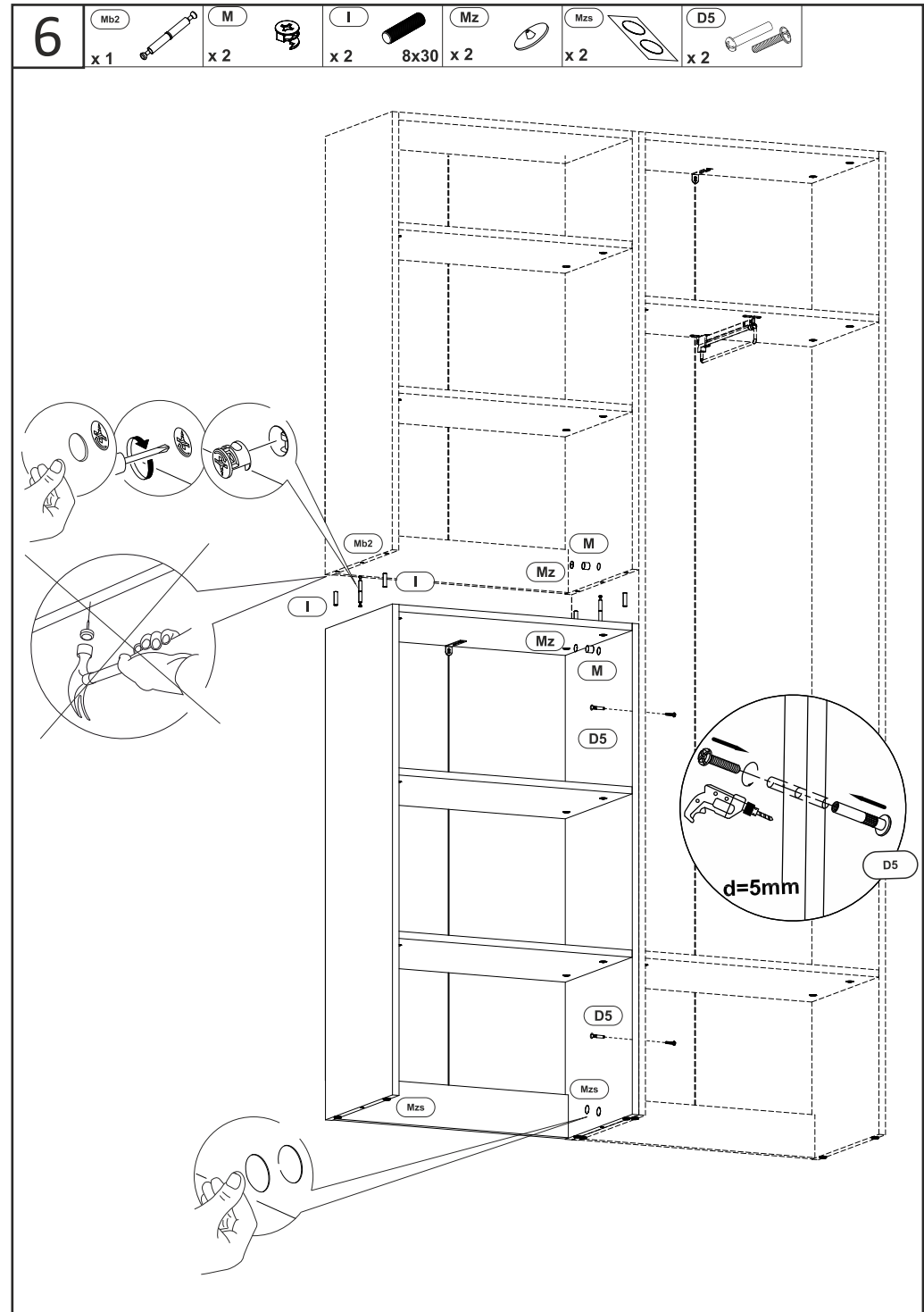
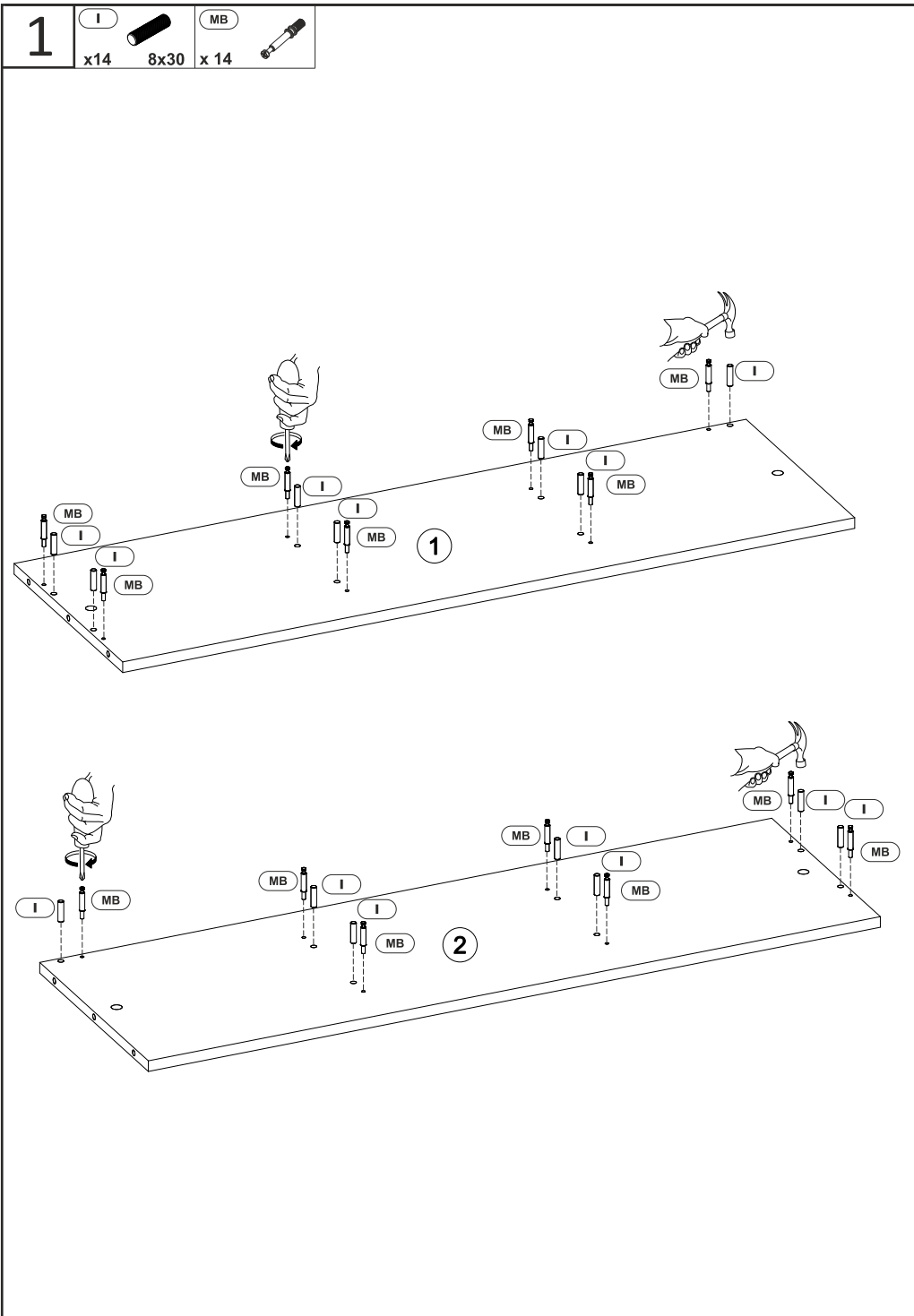

5
lz
x 6

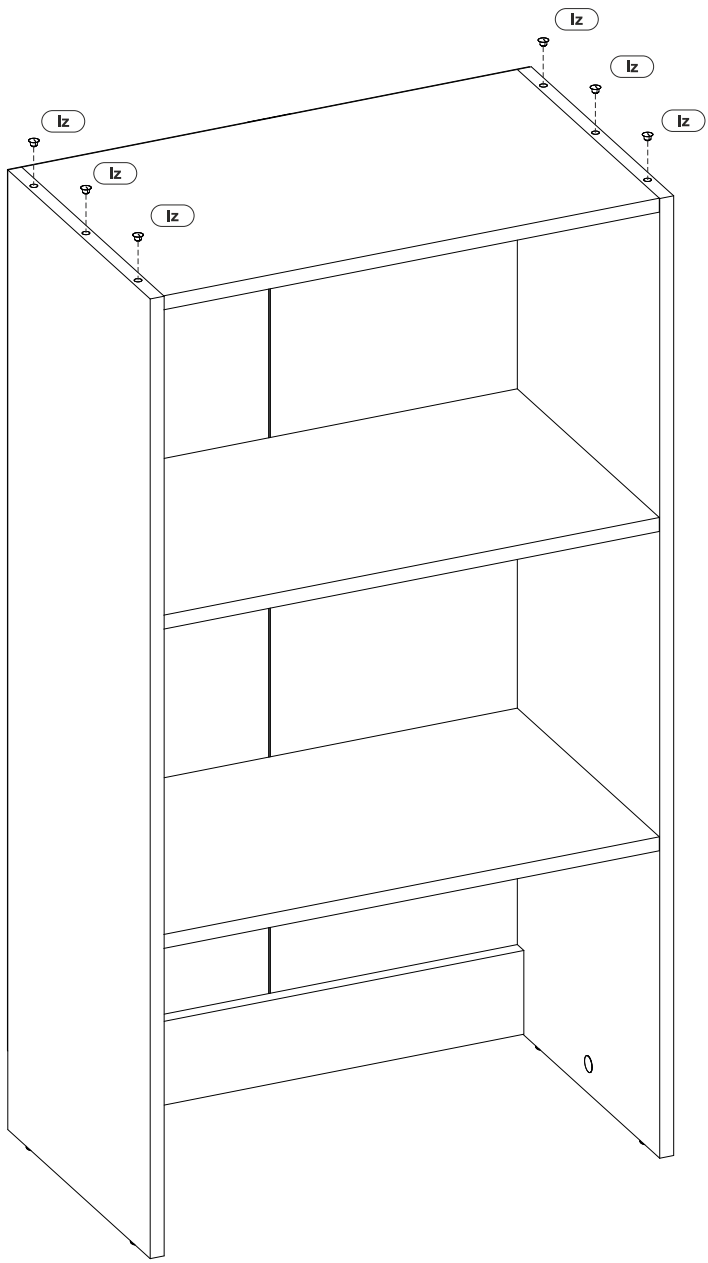

2
M
x 14
Mz
x 12

